

Bacs de culture

Catalogue 2023

Cultivez à
portée de
main





Qui sommes-nous ?

Vert d'Iris est une coopérative potagère bruxelloise. Elle cultive des fruits, légumes et fleurs comestibles bio à Anderlecht sur plus d'un hectare, dans une approche agroforestière éco-intensive. La coopérative installe et gère des potagers en bacs et innove en menant des tests en aquaponie. Elle propose aussi un programme d'apprentissage en entrepreneuriat social pour l'alimentation durable ancré dans la réalité entrepreneuriale du secteur.



Cultiver en ville



L'exemple bruxellois

Depuis des décennies, l'urbanisation favorise la disparition de nombreux potagers dans le paysage bruxellois. L'une des capitales européennes les plus vertes, Bruxelles perd avec ses surfaces cultivées une ressource alimentaire ainsi qu'un patrimoine écologique et culturel. Réinstaller des potagers urbains permet de reverdir la ville, créer des ilots de biodiversité, tout en produisant fruits et légumes aux saveurs incomparables. Ils sont source de détente et de convivialité. Autant d'éléments permettant d'améliorer notre qualité de vie en ville.

Le principal obstacle à la culture en milieu urbain est l'accès à la terre. En effet, le sol est de plus en plus imperméable et hors d'atteinte en raison des revêtements artificiels et lorsqu'il est accessible, un risque de pollution est présent.

Et pourquoi pas en bacs ?

Vert d'Iris propose une gamme de bacs de culture et de services répondant aux besoins des jardiniers qui souhaitent cultiver en ville. La culture en bacs est une solution permettant de réinstaller un paysage urbain maraîcher, retrouver le plaisir du jardinage et se réapproprié notre production alimentaire.





**Plastique 100%
recyclé**



Vert d'Iris vous propose

La gamme de bacs de culture

- **Les avantages de nos bacs** 7
- **Options** 8
- **Nos modèles**
 - **Gaïa** avec fond: modèle Rhéïa 8
 - **Gaïa** sans fond: modèle Gaïa 8
 - **Arnica** - Bac ergonomique 8
 - **Humus** - Compostière 14
 - **Uovo** - Bac ovoïde 16
- **Conception et installation sur mesure** 18
- **Tarifs des options** 19

Services

- **Gestion de cultures pour autrui** 25
- **Accompagnement** 28

Avoir la main verte, ça s'apprend

- **Pédagogie et animations** 29
- **Formation ESAD** 29

Conditions générales 30

Contact 31



Cultiver en bacs permet de pallier la mauvaise qualité des sols et de s'adapter à des espaces très variés

Les avantages de nos bacs

Durables et écologiques



Conçus à 100% avec des matériaux recyclés.



Imputrescibles.



Pas d'émissions toxiques, comme cela peut se produire avec les bacs en bois traité.



Résistent aux acides et aux sels.



Résistent aux intempéries.



Résistent aux UV.

Simple d'utilisation



Hauteur des bacs ergonomique.



Se fraisent, se forent, se scient... facilement.



Ne nécessitent pas d'entretien.



Ne produisent pas d'échardes.

Maîtrise des cultures



Contrôle du substrat de culture, accès direct à une terre meuble et fertile, isolée de la pollution éventuelle du sol. Meilleur contrôle des herbes indésirables.



Modulaires, nos modèles peuvent être connectés entre eux à volonté.



Fonds drainants et respirants.



L'intérieur de nos bac est tapissé de géotextile évitant ainsi toute fuite du substrat.

Options

Bac en kit ou assemblé ?



Bac en kit

Pour les bricoleurs. Une visseuse, une agrafeuse murale et un maillet sont nécessaires pour le montage.



Bac assemblé

Vous bénéficiez de l'expertise de notre équipe qui monte en atelier ou sur site le modèle de bac choisi.

Bac avec ou sans fond * ?



Bac avec fond: modèle Rhéïa

Le substrat de culture est isolé du sol. Cette solution est indispensable en cas de pollution de la terre.



Bac sans fond: modèle Gaïa

Le substrat de culture est en contact avec le sol. Solution pertinente si le sol situé sous le bac est de bonne qualité. Cette configuration bénéficie aux cultures en permettant des échanges entre le substrat et la vie présente dans le sol.

Quel type de coins d'angle?

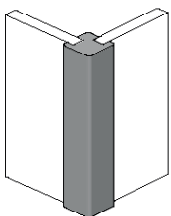

Coins Eco-Solid

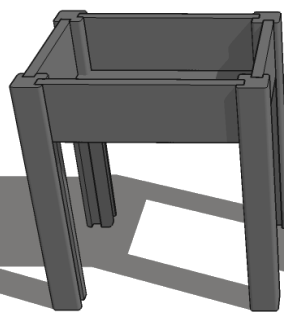

Bac Arnica monté
avec coins Eco-Solid

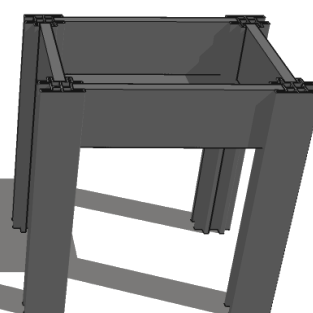

Bac Arnica monté
avec coins Eco-Connect

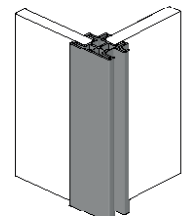

Coins Eco-Connect

Solution économique qui permet de connecter plusieurs bacs

Bac monté sur roulettes ?



Vous souhaitez pouvoir déplacer facilement vos bacs de culture et agencer votre espace au gré de vos envies ?

Nous équipons sur demande les bacs indiqués par un **R** dans le catalogue.

* Voir tarification des bacs sans fond p. 20-22

Module additionnel * ?

Les bacs équipés de coins Eco-connect offrent la possibilité d'étendre les espaces de cultures grâce aux modules additionnels. Ci-dessous quelques exemples de configurations possibles.



1 1 x bac Gaïa (122 x 66) 2 2 x rallonges Gaïa (122 x 66)

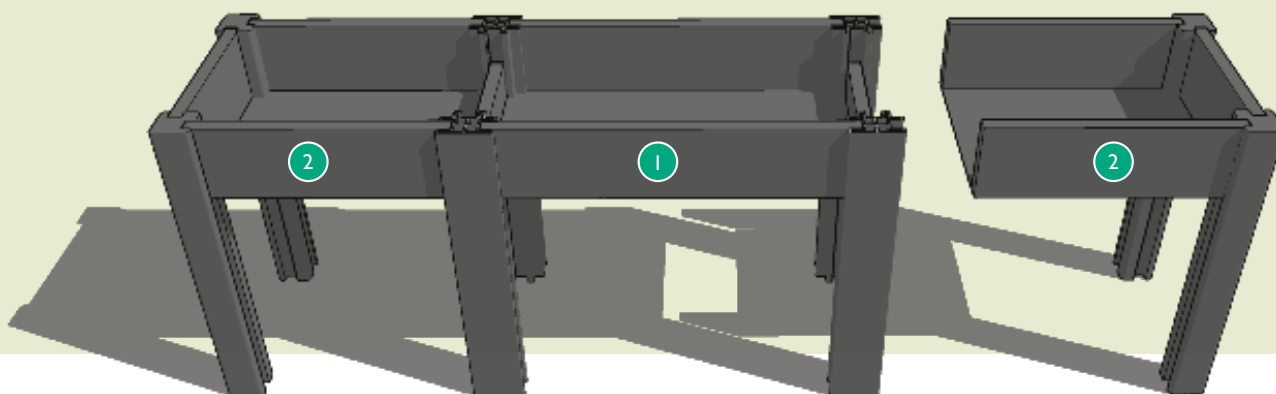

1 1 x bac Arnica (122 x 86) 2 2 x rallonges Arnica (92 x 86)

- 1 1 x bac Gaïa (122 x 86 x 50)
- 2 2 x modules add. Gaïa (122 x 86 x 50)
- 3 1 x module add. Gaïa (122 x 86 x 72)
- 4 2 x modules add. Gaïa (92 x 86 x 72)

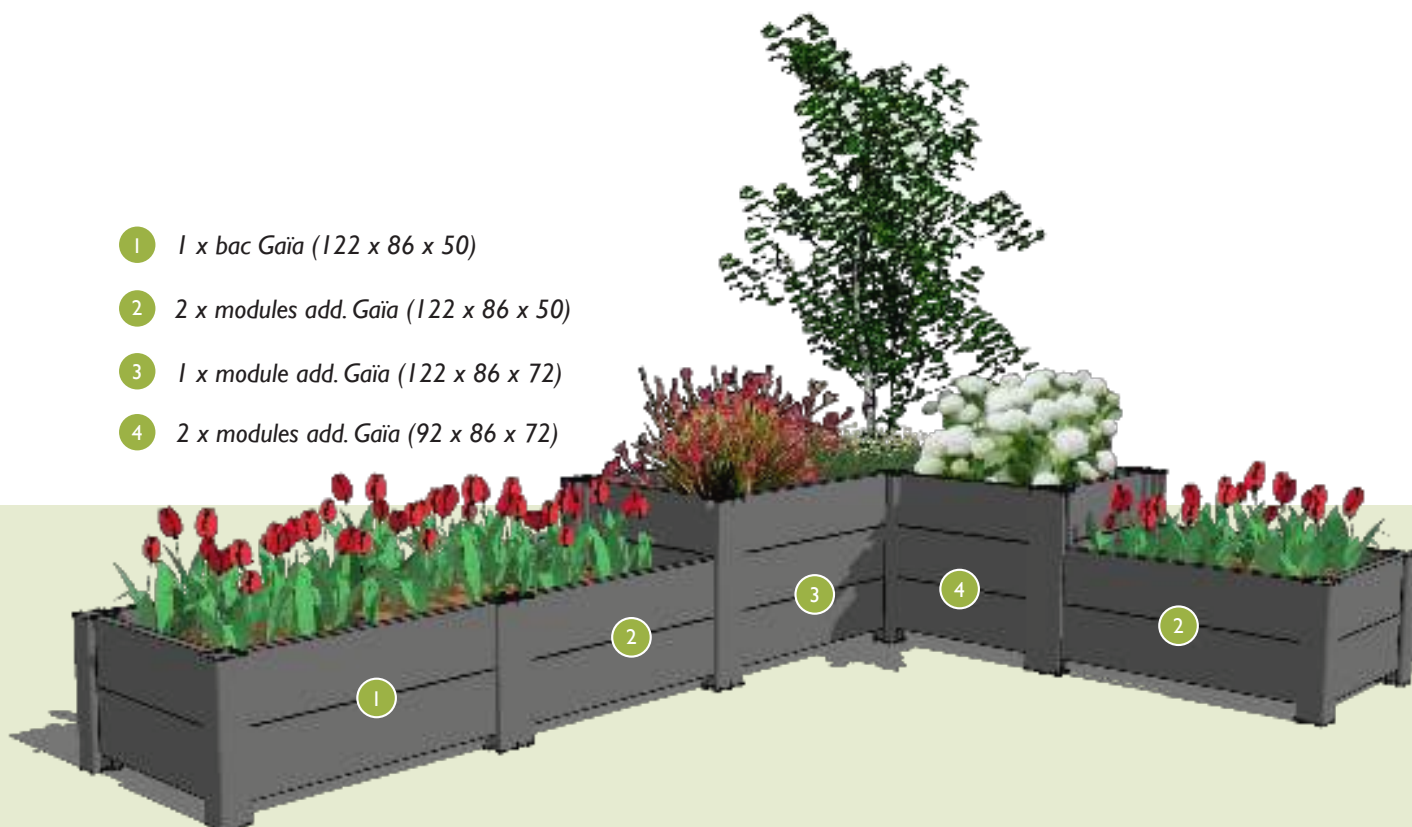

* Nous consulter pour les tarifs des modules additionnels

A young child with dark hair, wearing a bright blue t-shirt and denim shorts, is leaning over a long, grey metal raised garden bed. The child is looking down at a plant with long, green, blade-like leaves. The garden bed is filled with various green plants, including leafy greens and herbs. In the background, there is a white wall and a tree with green leaves. The scene is outdoors, likely in a community garden or nursery.

Certains
de nos bacs
sont en démonstration
au siège social et au potager
à Anderlecht.
Contactez-nous
pour une visite !



Terre / terreau / compost

Nous proposons un service de remplissage des bacs (terre/compost /terreau/lombricompostpost).



Semences et plants maraîchers BIO

Nous fournissons une sélection de semences et de plants maraîchers bio de saison à repiquer. Pour consulter notre offre hebdomadaire: webshop.vertdiris.net



Livraison

Frais de livraison
0,70€/km + durée du trajet 60€ HTVA/h



Pour toute question, conseil ou complément d'information
n'hésitez pas à nous contacter

bacs@vertdiris.net



Des bacs
ergonomiques
économiques en espace, et
particulièrement adaptés
aux personnes à
mobilité réduite.



**Bacs en plastique
100% recyclé**

Humus

Compostière

Disponible en 3 formats

122 x 116 cm

142 x 116 cm

142 x 136 cm

Long. ext. Larg. ext.

100 cm

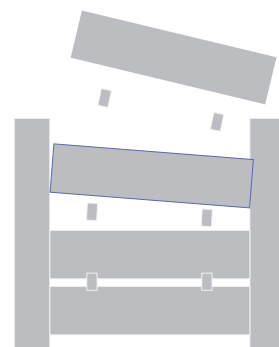
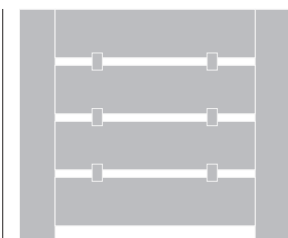

Pour un bon compostage, la matière doit être à la fois aérée et humide. Les compostières Humus vous aident à réunir ces conditions et simplifient la manipulation aux différents stades du compostage grâce à leur panneaux amovibles.

	K	A
► 122 x 116		
REF :	BH00001	BH00003
Prix : (HTVA)	321,10 €	390,67 €
► 142 x 116		
REF :	BH20001	BH20003
Prix : (HTVA)	344,36 €	413,74 €
► 142 x 136		
REF :	BH22001	BH22003
Prix : (HTVA)	401,39 €	470,97 €



Module additionnel

	K	A	
► 122 x 116			
REF :	BH00002	BH00004	
Prix : (HTVA)	240,82€	292,99 €	
► 142 x 116			
REF :	BH20002	BCH2004	
Prix : (HTVA)	258,11 €	310,30 €	
► 142 x 136			
REF :	BH22002	BH22004	
Prix : (HTVA)	298,32 €	350,49€	
► Couvercle			
	122x116	142x116	142x136
REF :	BH00009	BH20009	BH22009
Prix : (HTVA)	78,82 €	85,99 €	100,71 €



K Bacs en kit **A** Bacs assemblés



Des ***courbes voluptueuses***
grâce au modèle ***Uovo***.
Déclinables à volonté,
circonférence, hauteur,
forme.

Chalet de la Forêt, Uccle
Réalisation Vert d'Iris 2015

Uovo

Bac ovoïde

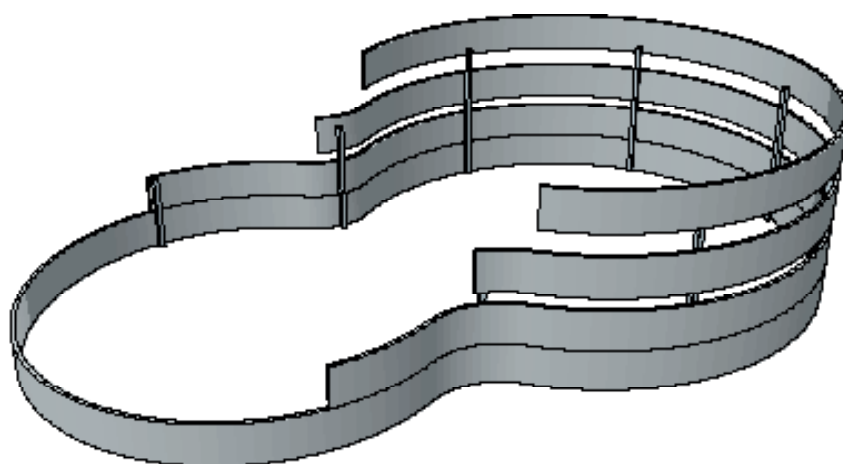

La solution Uovo permet la création de bacs ovoïdes déclinables à volonté. Les bacs sont mis en forme grâce à des bandes de plastique courbables fixées sur des piquets ancrés dans le sol. Libre à vous de déterminer leur circonférence, hauteur et forme !

Trois exemples de configurations

	Exemple 1	Exemple 2	Exemple 3
Circ.	3,14 m	8 m	15 m
Diamètre	1 m	2,50 m	4,70 m
Hauteur	0,76 m	0,76 m	0,76 m
Prix HTVA	345€	1.104€	2.231€

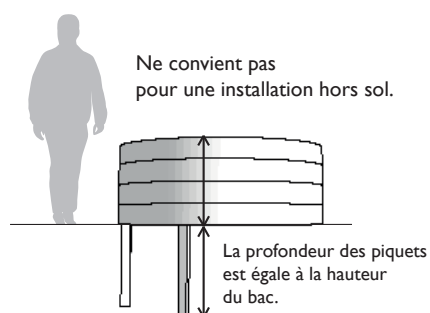
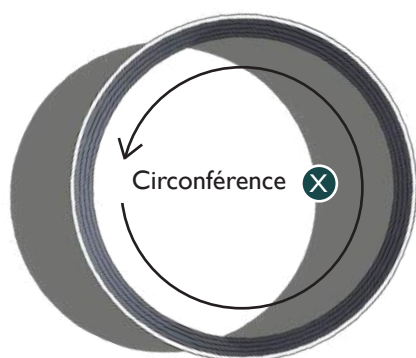

► Détails	Prix unit.
Matériel	16 € / ml *
Installation	60 € / h
Remplissage terre	Nous consulter

* ml = mètre linéaire de bande de plastique (19 cm de haut)
Comprend la visserie, et les piquets.

Les bacs Uovo étant complexes à assembler, nous ne les proposons pas en kit.



Terrasse au 2ème étage, Ixelles
Réalisation Vert d'Iris 2016



Chalet de la Forêt, Uccle
Réalisation Vert d'Iris 2015

Conception et installation de bacs sur mesure

Vert d'Iris vous propose son expertise dans la conception et l'installation sur mesure de bacs de culture sur sol et hors sol. Un jardin, un toit, une terrasse, un balcon... nous sommes à l'écoute de tous vos projets !



Nous pouvons adapter nos bacs à tous vos espaces et à toutes vos idées.

Les questions utiles à se poser avant de nous contacter :

- > Quelle est la surface, en mètres carrés, que je souhaite mettre en culture ?
- > Quel est l'ensoleillement de mon espace ?
- > Comment accède-t-on à l'espace (arrière cour, étage, escalier, ascenseur) ?
- > Quel est mon budget ?



Contactez-nous pour étudier votre projet ensemble

bacs@vertdiris.net

Tarifs des options

Compostières Humus

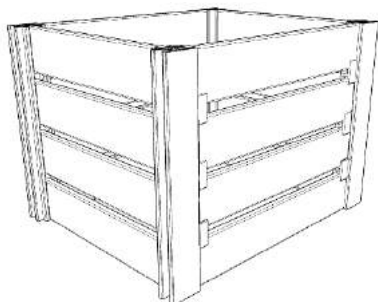

Humus 142x116x100 complet

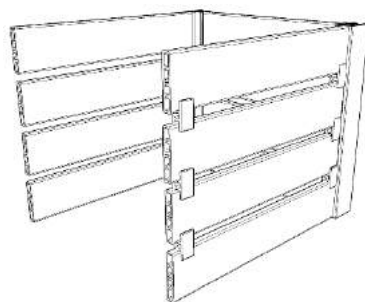

Humus 142x116x100 additionnel

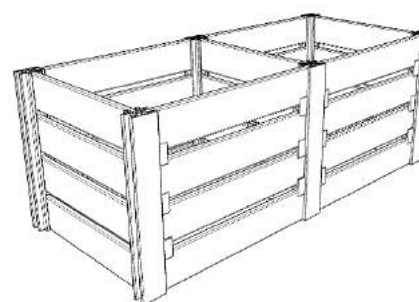

Humus 142x116x100 complet + additionnel

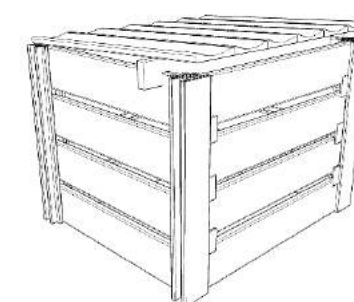

Humus 142x116x100 complet + toiture

		Bac complet en kit		Bac additionnel en kit		Bac complet monté		Bac additionnel monté	
Dim. ext. [cm]	V [L]	Code	Prix HTVA 2023	Code	Prix HTVA 2023	Code	Prix HTVA 2023	Code	Prix HTVA 2023
142x136x100	1500	BH22001	331,73€	BH22002	246,55€	BH22003	389,23€	BH22004	289,67€
142x116x100	1300	BH20001	284,60€	BH20002	213,32€	BH20003	341,94€	BH20004	256,45€
122x136x100	1300	BH02001	284,60€	BH02002	213,32€	BH02003	341,94€	BH02004	256,45€
122x116x100	1000	BH00001	265,37€	BH00002	199,03€	BH00003	322,87€	BH00004	242,15€

Toiture	
Code	Prix HTVA 2023
BH22009	83,24€
BH20009	71,07€
BH02009	71,07€
BH00009	65,14€

Gaïa

Bacs de culture sans fond

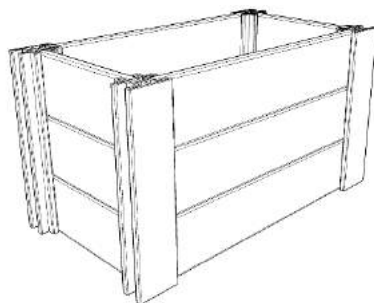

Gaïa 122x66x66 complet

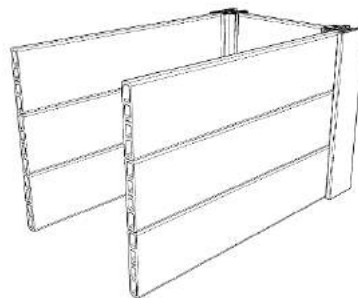

Gaïa 122x66x66 additionnel

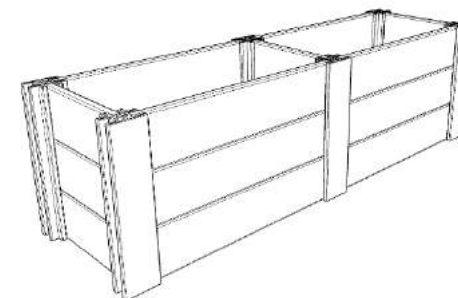

Gaïa 122x66x66 complet + additionnel

Dim. ext. [cm]	V [L]	Bac complet en kit		Bac additionnel en kit		Bac complet monté		Bac additionnel monté	
		Code	Prix HTVA 2023	Code	Prix HTVA 2023	Code	Prix HTVA 2023	Code	Prix HTVA 2023
122x116x88	880	BG00801	428,57€	BG00802	289,26€	BG00803	480,32€	BG00804	332,61€
122x116x66	660	BG00601	321,42€	BG00602	216,95€	BG00603	364,77€	BG00604	253,98€
122x116x44	440	BG00401	214,28€	BG00402	144,63€	BG00403	249,22€	BG00404	175,36€
122x91x88	660	BG07801	386,01€	BG07802	267,98€	BG07803	437,76€	BG07804	311,33€
122x91x66	495	BG07601	289,51€	BG07602	200,98€	BG07603	332,84€	BG07604	238,02€
122x91x44	330	BG07401	193,00€	BG07402	133,99€	BG07403	227,94€	BG07404	164,72€
97x116x88	660	BG70801	386,01€	BG70802	246,71€	BG70803	437,76€	BG70804	290,05€
97x116x66	495	BG70601	289,51€	BG70602	185,03€	BG70603	332,84€	BG70604	222,06€
97x116x44	330	BG70401	193,00€	BG70402	123,35€	BG70403	227,94€	BG70404	154,08€
122x66x88	440	BG05801	357,63€	BG05802	253,80€	BG05803	409,38€	BG05804	297,14€
122x66x66	330	BG05601	268,23€	BG05602	190,35€	BG05603	311,56€	BG05604	227,38€

122x66x44	220	BG05401	178,82€	BG05402	126,90€	BG05403	213,75€	BG05404	157,63€
72x116x88	440	BG50801	357,63€	BG50802	218,33€	BG50803	409,38€	BG50804	261,67€
72x116x66	330	BG50601	268,23€	BG50602	163,75€	BG50603	311,56€	BG50604	200,78€
72x116x44	220	BG50401	178,82€	BG50402	109,16€	BG50403	213,75€	BG50404	139,89€
97x91x88	495	BG77801	343,45€	BG77802	225,43€	BG77803	395,20€	BG77804	268,77€
97x91x66	371,25	BG77601	257,58€	BG77602	169,07€	BG77603	300,93€	BG77604	206,10€
97x91x44	247,5	BG77401	171,72€	BG77402	112,71€	BG77403	206,66€	BG77404	143,44€
97x66x88	330	BG75801	315,07€	BG75802	211,24€	BG75803	366,82€	BG75804	254,58€
97x66x66	247,5	BG75601	236,30€	BG75602	158,42€	BG75603	279,65€	BG75604	195,46€
97x66x44	165	BG75401	157,54€	BG75402	105,62€	BG75403	192,47€	BG75404	136,35€
72x91x88	330	BG57801	315,07€	BG57802	197,05€	BG57803	366,82€	BG57804	240,39€
72x91x66	247,5	BG57601	236,30€	BG57602	147,79€	BG57603	279,65€	BG57604	184,82€
72x91x44	165	BG57401	157,54€	BG57402	98,53€	BG57403	192,47€	BG57404	129,26€

Rhéia

Bacs de culture avec fond



Rhéia 122x97x51 cm³ complet

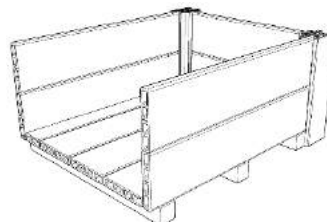

Rhéia 122x97x51 cm³ additionnel

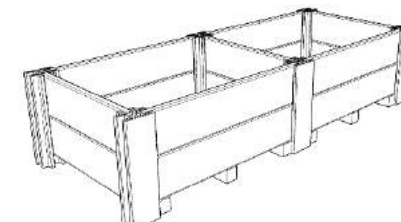

Rhéia 122x97x51 cm³ complet + additionnel

Dim. ext. [cm]	V [L]	Bac complet en kit		Bac additionnel en kit		Bac complet monté		Bac additionnel monté	
		Code	Prix HTVA 2023	Code	Prix HTVA 2023	Code	Prix HTVA 2023	Code	Prix HTVA 2023
122x116x95	790	BR00901	563,47€	BR00902	423,10€	BR00903	615,22€	BR00904	474,85€
122x116x73	583	BR00701	464,37€	BR00702	356,35€	BR00703	516,12€	BR00704	408,10€
122x116x50	376	BR00501	359,42€	BR00502	286,67€	BR00503	411,17€	BR00504	338,42€
122x86x95	611	BR07901	474,74€	BR07902	355,65€	BR07903	526,49€	BR07904	407,40€
122x86x73	451	BR07701	386,28€	BR07702	294,22€	BR07703	438,03€	BR07704	345,97€
122x86x50	291	BR07501	291,97€	BR07502	229,86€	BR07503	343,72€	BR07504	281,61€
122x66x95	432	BR05901	418,86€	BR05902	313,96€	BR05903	470,61€	BR05904	365,71€
122x66x73	319	BR05701	337,49€	BR05702	256,07€	BR05703	389,24€	BR05704	307,82€
122x66x50	206	BR05501	250,26€	BR05502	195,25€	BR05503	302,01€	BR05504	247,00€
92x86x95	454	BR77901	418,44€	BR77902	299,35€	BR77903	470,19€	BR77904	351,10€
92x86x73	335	BR77501	340,61€	BR77502	248,55€	BR77703	392,36€	BR77704	300,30€
92x86x50	216	BR77501	256,94€	BR77502	194,83€	BR77503	308,69€	BR77504	246,58€
92x66x95	321	BR75901	367,88€	BR75902	262,97€	BR75903	419,63€	BR75904	314,72€
92x66x73	237	BR75701	297,15€	BR75702	215,72€	BR75703	348,90€	BR75704	267,47€
92x66x50	153	BR75501	220,56€	BR75502	165,55€	BR75503	272,31€	BR75504	217,30€

Grillage Anti-Rongeur pour Compostières Humus

	Grillage en kit pour bac complet			Grillage en kit pour bac additionnel		
Dim. ext. [cm]	Code Bac	Code Grillage	Prix HTVA 2023	Code Bac	Code Grillage	Prix HTVA 2023
142x136x100	BH22001	GAR22001	89,84€	BH22002	GAR2202	66,89€
142X116X100	BH20001	GAR2001	82,48€	BH20002	GAR2002	64,78€
122X136X100	BH2001	GAR0201	82,48€	BH02002	GAR0202	64,78€
122X116X100	BH00001	GAR0001	78,27€	BH00002	GAR0002	60,57€

Grillage monté sur bac complet			Grillage monté sur bac additionnel		
Code Bac	Code Grillage	Prix HTVA 2023	Code Bac	Code Grillage	Prix HTVA 2023
BH22003	GAR2203	98,01€	BH22004	GAR2204	79,04€
BH20003	GAR2003	91,92€	BH20004	GAR2004	77,30€
BH02003	GAR0203	91,92€	BH02004	GAR0204	77,30€
BH00003	GAR0003	88,45€	BH00004	GAR0004	73,82€

Bacs ergonomiques de culture

Dim. ext. [cm]	V [L]	Bac complet en kit		Bac complet monté	
		Code	Prix HTVA 2023	Code	Prix HTVA 2023
119x86x100	131	BA97001	288,54€	BA97003	406,62€
119x86x75	131	BA97701	268,86€	BA97703	382,82€
119x66x100	95	BA95001	270,47€	BA95003	384,77€
119x66x75	95	BA95701	240,26€	BA95703	348,22€
89x86x100	92	BA77001	278,91€	BA77003	394,98€
89x86x75	92	BA77701	248,70€	BA77703	358,44€
89x66x100	67	BA75001	254,71€	BA75003	365,70€
89x66x75	67	BA75701	224,51€	BA75703	329,16€



Livraison

Le tarif d'une livraison est fonction :

- Du temps de trajet (aller-retour) : 60 €/heure HTVA
- Du kilométrage (aller-retour) : 0,70 €/km HTVA
- Du volume de la livraison (temps additionnel au temps de trajet par tranche d'1 m³): 30 min/m³

Services

Gestion de cultures pour autrui

Vous souhaitez que l'on gère tout ou partie de vos cultures ?

En plus de notre service d'installation de bacs, nous pouvons également intervenir sur vos cultures en bacs ou en pleine terre en fonction de vos besoins :

- entretien des parcelles, désherbage
- renouvellement de substrat de culture
- gestion de la rotation des cultures
- approvisionnement en plants et semis BIO,
- semis, repiquage,
- irrigation
- gestion des déchets végétaux

Accompagnement

Un petit coup de pouce pour vous lancer ?

Vert d'iris peut vous proposer des mini-formations sur mesure au maraîchage écologique. Nous vous transmettrons les savoir-faire de base pour entraîner votre main verte et vous faire gagner en autonomie.



Contactez nous pour une solution adaptée à vos besoins

bacs@vertdiris.net

Avoir la main verte, ça s'apprend !

Pédagogie et animations

Vert d'Iris vous propose un programme d'animations offrant une palette d'activités adaptées aux enfants de 6 à 12 ans. Nous les invitons au questionnement et à la réflexion sur l'interdépendance entre l'alimentation, l'agriculture et l'environnement.

Pour en savoir plus, rendez-vous sur : www.vertdiris.net/apprentissage-esad



Formation en horticulture écologique ESAD Entreprenariat Social pour l'Alimentation Durable

La coopérative potagère Vert d'Iris International propose une formation à l'horticulture écologique alliant théorie et pratique au sein de ses potagers à Anderlecht, en Région Bruxelloise.

Pour en savoir plus, rendez-vous sur www.vertdiris.net/apprentissage-esad



Conditions générales de vente et de livraison

1. Toutes nos ventes et livraisons sont exclusivement régies par les conditions de vente mentionnées ci-après. L'acheteur est supposé les connaître et les accepter par le fait même de l'achat.
2. Sauf stipulation contraire, nos prix s'entendent TVA non comprise (21%). Le prix de vente indiqué sur ce catalogue tarifs est susceptible de modification lors de l'élaboration du devis, en raison de l'évolution potentielle du prix des fournitures ou des circonstances particulières du projet.
3. Le prix de vente renseigné dans la remise de prix est susceptible de modification jusqu'à l'acceptation de l'acheteur qui la rend définitive, sauf cas de force majeure.
4. Sauf stipulation contraire, toutes nos factures sont payables en euros, au siège social du vendeur, au comptant et sans es-compte. Toute réclamation relative à la facture doit être notifiée au vendeur au plus tard dans les 15 jours de sa réception.
5. Toute facture impayée à l'échéance entrainera la facturation débit, de plein droit et sans mise en demeure, d'une indemnité forfaitaire d'un montant total de 15% de la somme en principal, intérêts et frais avec un montant minimum de 75 EUR.
6. Nos produits sont livrables dans toute la Belgique. Le coût de livraison n'est pas inclus. Il est calculé en fonction de la distance et les conditions de livraison.
7. Les parties conviennent expressément qu'un éventuel délai de livraison n'est donné qu'à titre indicatif. Aucun retard de livraison ne peut dès lors donner lieu à la résiliation par l'acheteur du contrat de vente ou paiement de dommages et intérêts à charge du vendeur.
8. Toutes les réclamations relatives aux marchandises doivent être introduites dans les 7 jours après la livraison.
9. Les produits livrés restent la propriété du vendeur jusqu'au paiement complet du prix, en ce compris les intérêts de retard et les indemnités éventuelles.
10. Les présentes conditions générales sont régies par le droit belge, même en cas d'appel en garantie. Tout litige à la formation, l'exécution, l'interprétation de ces conditions générales de vente ainsi qu'à toute convention auxquelles elles s'appliquent et qui ne peut être résolu à l'amiable, est soumis à la compétence exclusive des juridictions de Bruxelles.

TVA : BE 0521.966.896

IBAN : BE 74 0016 8864 4607

Contact



www.vertdiris.net



bacs@vertdiris.net



<https://www.facebook.com/vertdiris/>





VEG
Plantes fraîches
Légumes
Fruits
Fleurs

BAC
Bacs de culture
Conception
et installation

VER
Verdurisation
Gestion de cultures
pour autrui

PEDA
Animations
Événements
ESAD

HOST
Team building
Evenements
Résidents
Café

TRANS
Transformation
Chips
Lacto-fermentés
Tisanes

AQUA
Aquaponie et gestion
intégrée des
effluents

BRIC
Auto-construction
et circularité

COMPOST
Humus Pro

www.vertdiris.net
<https://www.facebook.com/vertdiris1>